















Zurrgurte · Sonderanwendungen

Geeignet für die unterschiedlichsten Einsätze.

► Einige Beispiele für individuelle Anwendungen.

			Bestell-Code
	PKW-Verzurrung  	LC 1600 / STF 220 daN Geeignet für Trailer mit Zurrpunkten <u>innerhalb</u> der Fahrzeuggrundfläche	79016/668-2000-0200 (PKW ≤ 18" Bereifung) 79016/668-3000-0200 (SUV und PKW > 18" Bereifung)
	PKW-Verzurrung  	LC 2500 daN Geeignet für Trailer mit Zurrpunkten <u>außerhalb</u> der Fahrzeuggrundfläche	510388-20 (Passend für Reifen Ø ca. 570-630 mm, z. B. 175/55 R15 bis 295/30 R18)
	PKW-Verzurrung mit Gurtcontroller  	LC 1500 / STF 225 daN Geeignet für Trailer mit Zurrpunkten <u>innerhalb</u> der Fahrzeuggrundfläche	510496-0001 (PKW ≤ 18" Bereifung) 510496-0008 (SUV und PKW > 18" Bereifung)
	Motorradverzurrung über den Lenker (mit Filz-Kratzschutz) 		510358-10
	dazu passend: Ratschenschlossgurte  <p>2 Stk. erforderlich</p>	650 daN	511263-2392
	Absetzmuldengurt 	2500 daN	79902

► Beispiel-Bestell-Code

Absetzmuldengurt - 79902



■ ■ ■ Zurrgurte · Spezielle Anforderungen & Ausführungen

Sie brauchen eine Zurrgurt-Lösung für eine ganz spezielle Anforderung? Kein Problem! Sprechen Sie uns an – wir machen's möglich. Denn wir produzieren komplett in Deutschland, im eigenen Werk. Deshalb können wir Ihnen eine große Auswahl an Schlössern und Beschlägen für unsere Gurte bieten – maßgeschneidert für Ihre Sonderanwendung. Und auch wenn Sie nur Losende oder Festende einzeln benötigen: kein Problem! Wir freuen uns auf Ihre Nachricht.

► Spezielle Anforderungen: Fragen Sie an!

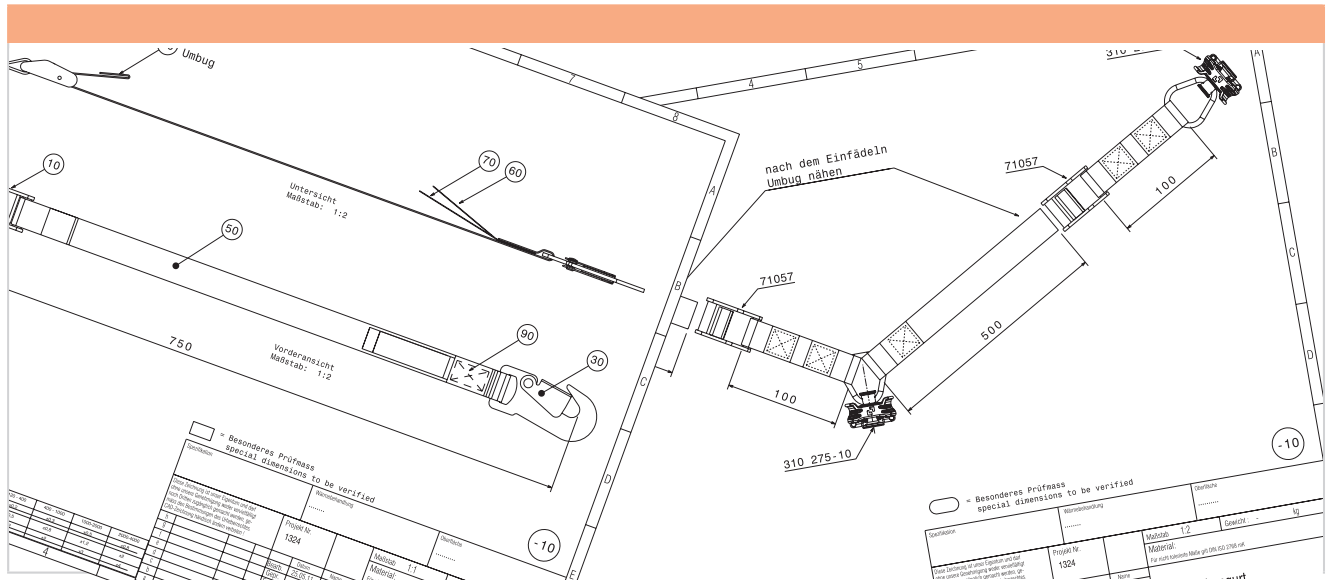

GURTE & NETZE